

Fabryka Elementów Budowlanych „G&A” Sp. z o.o.

Piersno 74; 55 - 311 Kostomłoty

NIP 913-13-91-282

Tel. 575 616 050

Tel/fax 71-31-70-277

www.gia.wroclaw.pl

gia@gia.wroclaw.pl

WZORY PŁYT CHODNIKOWYCH 02.2024:

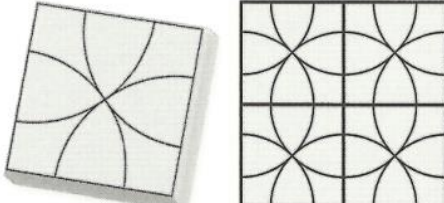
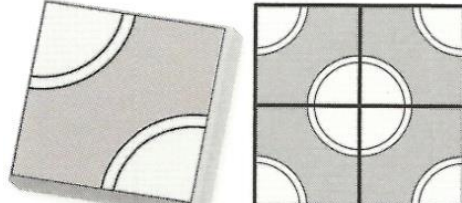
Wymiar	25/25/2,5cm 1m ² – 16szt; 1szt – 3,5kg	
Wzór	Kwiatki 	Koła dwa 

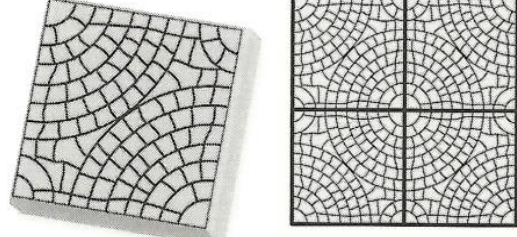
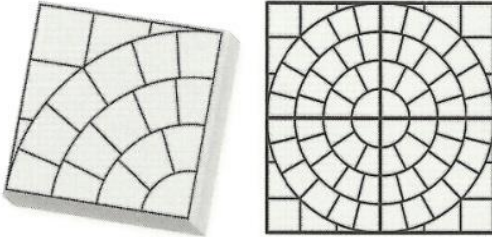
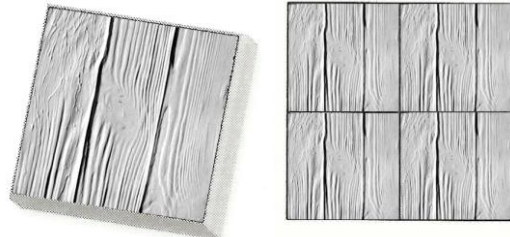
Wymiar	30/30/3cm 1m ² – 11szt; 1szt – 6kg	
Wzór	Czekoladka 	Bruk słońce 
	Bruk koło 	Deska 

WZORY PŁYT CHODNIKOWYCH LUB TARASOWYCH (plywające tarasy):

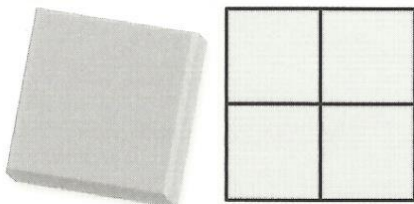
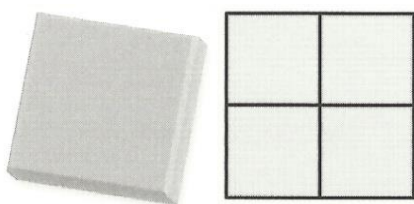
Wymiar	31,5/31,5/4cm 1m ² – 10,4 szt; 1szt – 9kg	30/30/4cm 1m ² – 11,1 szt; 1szt – 8,5kg
Wzór	Gładka 	Chropowata 

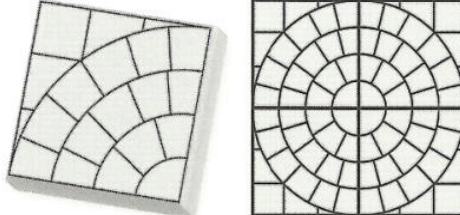
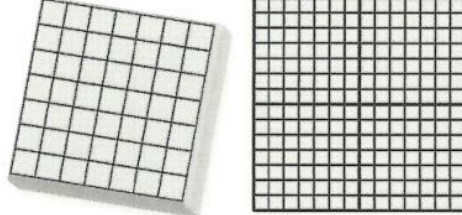
Wymiar	35/35/5cm 1m ² – 8szt; 1szt – 14kg	
Wzór	Bruk gładki 	Kwadracik 

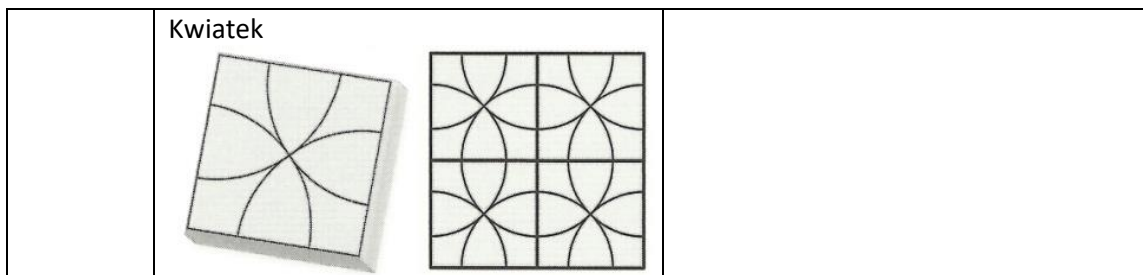

Wymiar - 40/40/5cm 1m² – 6szt; 1szt – 18/19kg

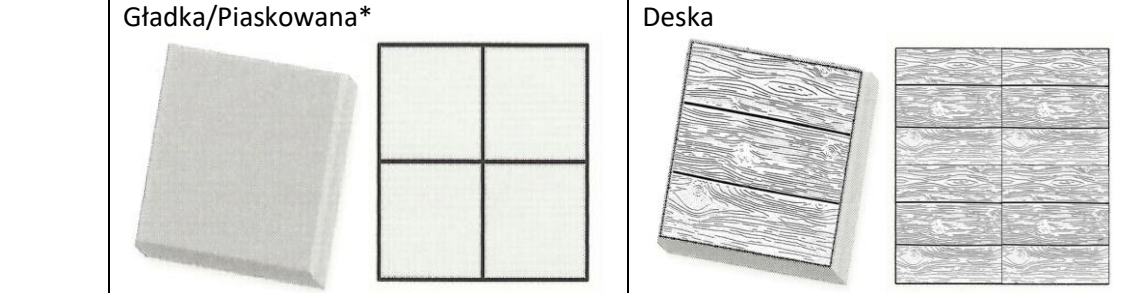
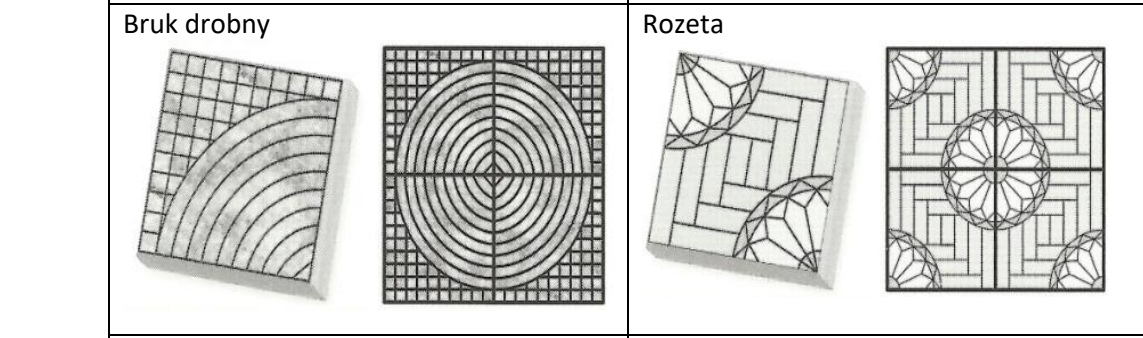
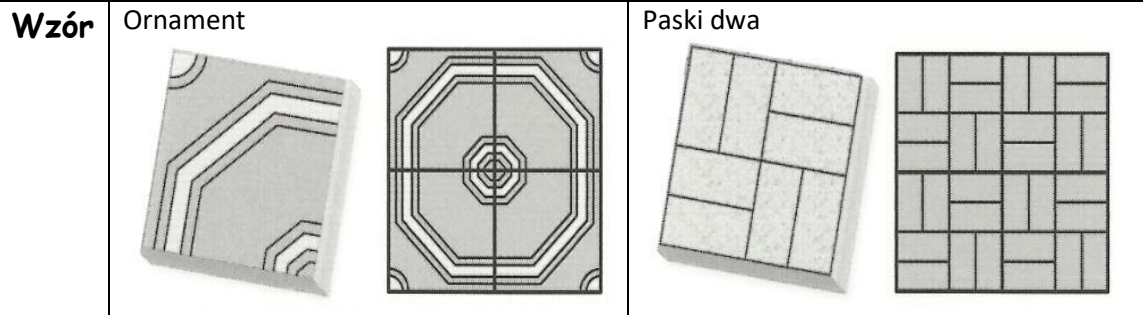

Wymiar **45/45/3,8cm** 1m² – 5szt; 1szt – 18kg
** 45/45/5cm

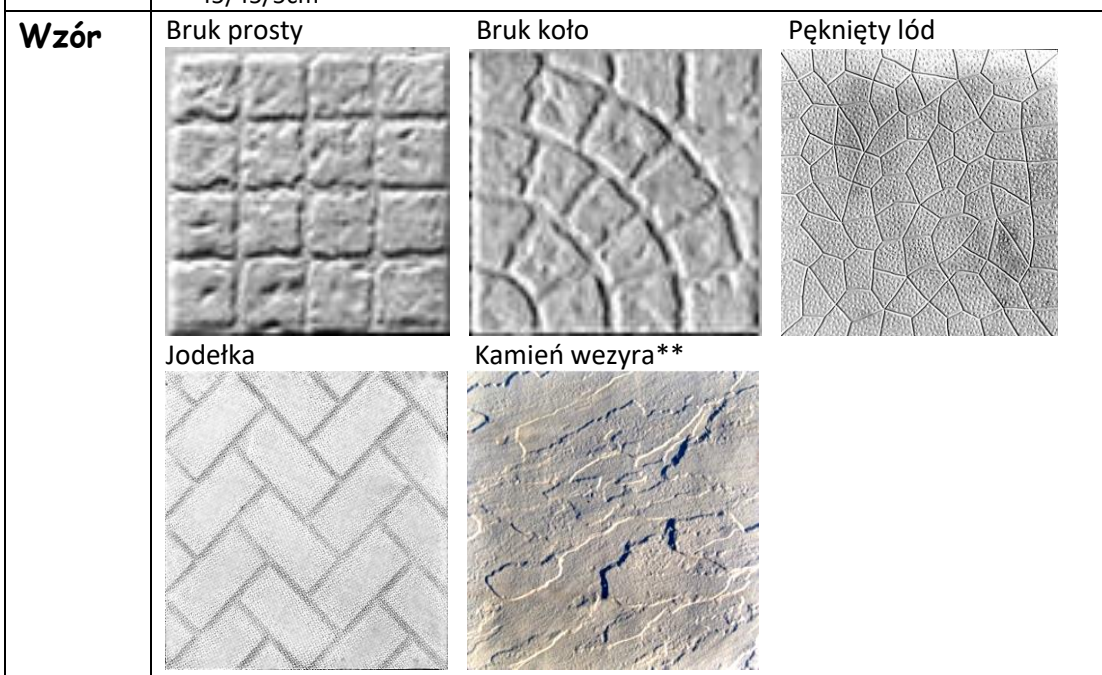

Wymiar	50/50/5cm 1m ² – 4szt; 1szt – 27kg	
Wzór	Paski trzy	Waż
	Gładka/Piaskowana*	

Cennik brutto/szt*

Płyty chodnikowe	Sort	Szary	Czerwony, brąz	Żółty, piaskowy, grafit	zł/szt.	III gatunek Szare
50/50/5cm	I	16,00	16,50	17,50 zł/szt.	1m ² =4szt; 1szt=27kg	10 zł
	II	12,00				
Dostępne wzory: gładka, paski trzy, rozeta/waż						
45/45/5cm	I	13,00	14,00	15,00 zł/szt.	1m ² =5szt; 1szt=kg, 50szt/paleta	8 zł
	II	10,00				
Dostępne wzory: wezyr						
45/45/3,8cm	I	12,80	13,80	14,80 zł/szt.	1m ² =5szt; 1szt=18kg, 50szt/paleta	8 zł
	II	10,00				
Dostępne wzory: bruk prosty, bruk koło, pęknięty lód, jodełka, wezyr						
40/40/5cm	I	11,00	12,00	13,00 zł/szt.	1m ² =6,25szt; 1szt=18kg, 44szt/pal	7,5 zł
	II	8,80				
Dostępne wzory: ornament, paski dwa drobno lub grubochrop., bruk drobny, rozeta, gładka, deska						
35/35/5cm	I	10,00	11,00	12,00 zł/szt.	1m ² =8,16szt; 1szt=14kg, 90szt/pal	6,5 zł
	II	7,50				
Dostępne wzory: bruk gładki, kwadracik, kwiatek						
31,5/31,5/4cm	I	8,00	8,50	9,50 zł/szt.	1m ² =10,4szt; 1szt=9kg, szt/paleta	5,5 zł
	II	6,50				
Dostępne wzory: gładka						
30/30/4cm	I	8,00	8,50	9,50 zł/szt.	1m ² =11,1szt; 1szt=kg szt/paleta	5,5 zł
	II	6,00				
Dostępne wzory: chropowata						
30/30/3cm		7,60	8,00	8,60 zł/szt.	1m ² =11,1szt; 1szt=6kg, 140szt/pal	-
Dostępne wzory: czekoladka, bruk słoneczko, bruk, koło, deska						
25/25/2,5cm		5,00	5,50	5,60 zł/szt.	1m ² =16szt; 1szt=3,5kg, 120x2 szt/pal	-
Dostępne wzory: kwiatek, koła dwa						

Opcje dodatkowe: Piaskowanie +7 zł/szt. Impregnacja +5,00 zł/szt. Zbrojenie +7-8,00 zł/szt.